

第59回室蘭地区バドミントン協会長杯争奪バドミントン大会
兼 第26回ゴーセン杯争奪バドミントン競技会
(中学生の部)

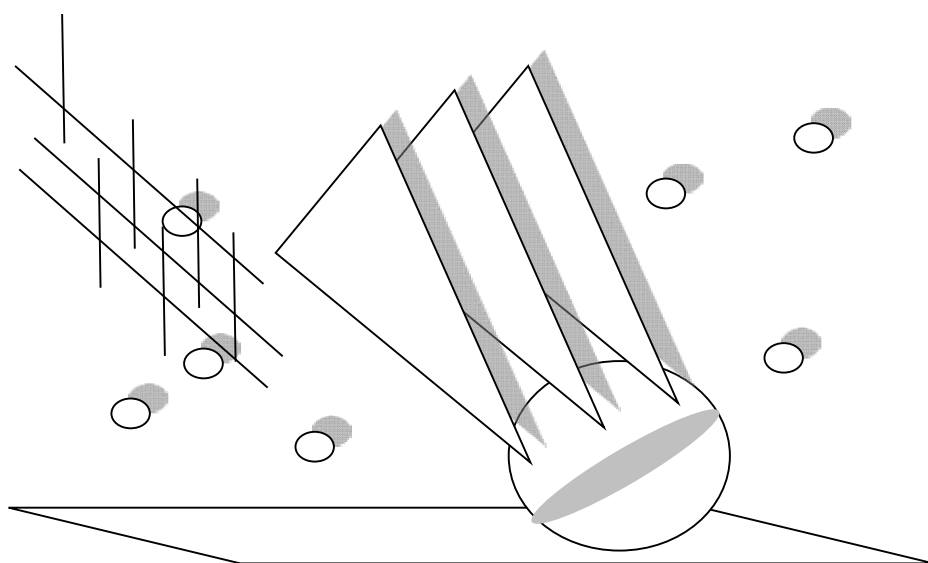

会 期	令和7年2月 1日(土) 2日(日)
会 場	伊達市総合体育館「あかつき」
主 催	室蘭地区バドミントン協会
主 管	室蘭地区バドミントン協会
後 援	株式会社ゴーセン

式 次 第

< 開 会 式 > 2月1日(土) 午前9時15分～

1 選 手 整 列

2 開 会 宣 言

3 大会長挨拶 室蘭地区バドミントン協会会長 吉野 幸広

4 レフェリー注意 室蘭地区バドミントン協会競技副委員長 岡本 祐太

5 閉 会 宣 言

6 選 手 退 場

・整列順は以下の通り。各学校1～2列程度で整列すること。

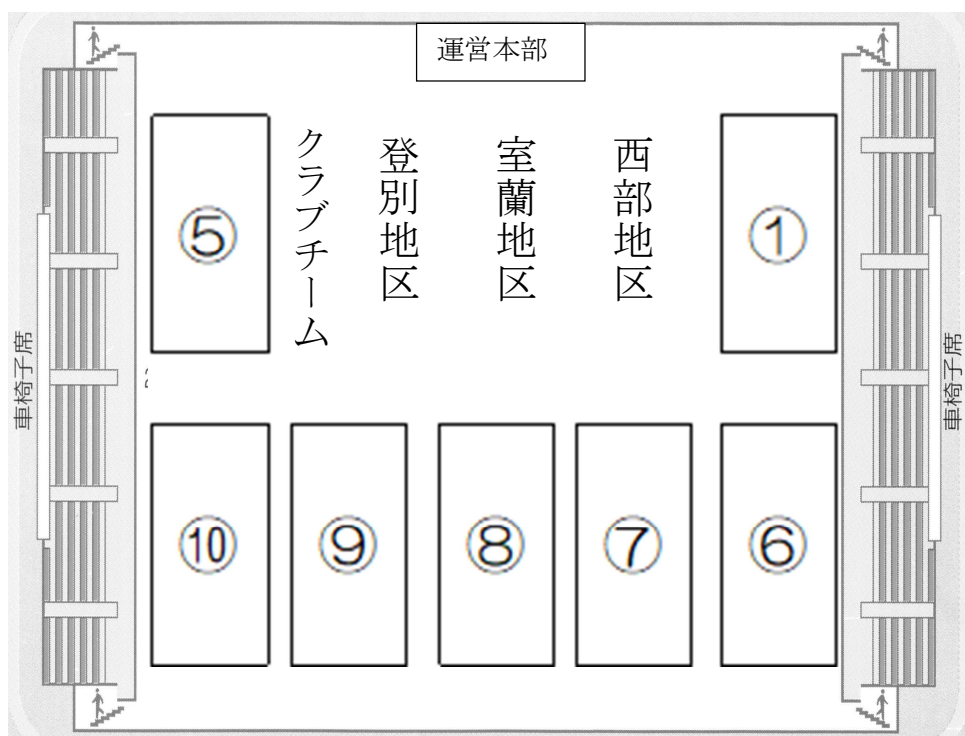

なお、開会式後の本部へのあいさつは、全チームまとめて行う。

大 会 役 員

大会長	室蘭地区バドミントン協会会長	吉野 幸広
副大会長	室蘭地区バドミントン協会副会長	大山 直人
	室蘭地区バドミントン協会副会長	長尾 雅人
	室蘭地区バドミントン協会副会長	永瀧 幸治
参 与	室蘭地区バドミントン協会参与	中山 孝
	室蘭地区バドミントン協会参与	村田 弘志
大会委員長	室蘭地区バドミントン協会理事長	山平 博美
大会副委員長	室蘭地区バドミントン協会副理事長	紺野 宏之
	室蘭地区バドミントン協会副理事長	小笠原正光
	室蘭地区バドミントン協会副理事長	棟方 伸吾
大会委員	西胆振中学校体育連盟バドミントン競技専門委員長	加藤 康平

神山 秀人	高原 諒大	山谷 茂	鈴木 正規
細木 貴洋	藤田 佳嗣	八柳 晴加	田中 勝治
金本 利基	伊藤 陽人	北川 拓郎	松村 淳子
森 恭子	松田 冴子	小倉 敏	工藤 かおり
佐々木 知美	西 萌々子	鈴木 克治	島倉 健一
扇 和真	小林 博則	越智 雅樹	菅原 麻衣
廣中 長久	村上 航也	清水 陽子	南 知穂
神島 宗宏	横山 仁	福山 元気	川田 寿之

競 技 役 員

レフェリー (競技役員長)	室蘭地区バドミントン協会競技副委員長	岡本 祐太
デビュティレフェリー (総務部長)	室蘭地区バドミントン協会事務局長	佐藤 直嗣
総務副部長	室蘭地区バドミントン協会普及強化委員長	永井 一之
デビュティレフェリー (競技審判部長)	室蘭地区バドミントン協会審判委員長	高瀬 舞
競技審判副部長	室蘭地区バドミントン協会競技委員	今井 康博

第59回 室蘭地区バドミントン協会長杯

兼 第26回 ゴーセン杯争奪バドミントン競技会（中学生の部）開催要項

1. 主催 室蘭地区バドミントン協会
2. 共催 西胆振中学校体育連盟
3. 主幹 室蘭地区バドミントン協会
4. 後援 株式会社ゴーセン 伊達市バドミントン協会
5. 期日 令和7年 2月 1日（土） 個人戦
2日（日） 個人戦
6. 会場 伊達市総合体育館「あかつき」 伊達市松ヶ枝町34-1 TEL：0142-23-8600
7. 日程 令和7年2月1日（土）・2日（日）
8：00 開場
8：35 監督会議
9：15 開会式
9：30 競技開始 ※閉会式行わず、表彰は随時行う。
8. 種目 個人戦 男女 単・複 各1～3部 計12種目
1部…①令和5年度および6年度の室蘭地区バドミントン協会主催大会及び中体連大会の個人戦において、西胆振大会ベスト4以上の入賞歴を持つ選手
②全道中体連大会の個人戦に出場した選手
③ジュニア大会北海道大会に出場した選手
④北海道中学生新人戦に出場予定の選手
2部…少年団での登録実績を含め、競技歴1年以上の選手
令和5年5月以前に会員登録の実績のある選手
3部…バドミントン競技歴が1年未満の選手
8. 競技規則 令和6年度（公財）日本バドミントン協会競技規則、大会運営規程、ならびに公認審判員規定による。
9. 競技方法 ①原則、トーナメント方式とし、3位決定戦は行わない。
②エントリー数に応じて、予選リーグ、決勝トーナメント方式で行うことがある。
③エントリー数に応じて、得点制限を行うことがある。
10. 使用器具 令和6年度（公財）日本バドミントン協会検定合格球（水鳥球）及び検定合格器具を使用する。
11. 参加資格 ①令和6年度（公財）日本バドミントン協会登録済みの中学1・2年生、及び義務教育学校の7・8年生。
②西胆振地区内の中学校、及び義務教育学校に在籍する生徒で、当該学校長が出場を認めた生徒とする。
③地域スポーツ団体等の場合は、令和6年度に北海道中体連事務局に登録し、代表者が出場を認めた生徒とする。
④ダブルスについては、同一チーム内でのペアとする。
⑤参加者は、開催要項に掲げる個人情報の取扱いについて了承するものとする。
12. 参加制限 ①同一選手が単と複を兼ねて出場することができる。
②ダブルスのペアにおいてシングルのエントリー種目が異なる場合には、上位ランクの選手に合わせてダブルスの部にエントリーする。
③全種目において、エントリー制限を行わない。
④参加数に応じて、1部と2部を統合することがある。
13. 登録人数 ①外部指導者は、中体連事務局に登録済みのコーチとする。
②個人戦でコーチングシートに入ることができるのは、登録された監督、外部指導者（コーチ）とする。
14. 参加料 ①個人戦 シングルス1名1,000円 ダブルス1組2,000円
②大会参加料は、大会当日の朝、受付で学校ごとに一括で納入すること。
15. 参加申込 所定の書式に入力し、下記のアドレスにメールで申し込むこと。

・登録締め切り 令和7年1月16日（木） 16：00必着 Mail : nt.y.okamoto@gmail.com 室蘭地区バドミントン協会 競技副委員長 岡本 祐太

16. 参加申込 各種目3位まで賞状を授与する。

17. 組み合わせ 主幹協会中学部が中心となって抽選を行う
・日 程： 令和7年1月23日（木） 18：30～
・会 場： 室蘭市立港北中学校
18. 個人情報の
取り扱い ①大会参加者の氏名・所属・学年は、大会運営上必要なプログラム及びホームページに掲載するために使用する。
②大会成績は、室蘭地区バドミントン協会ホームページの掲載を報道機関に提供するために利用する。
③引率者又は監督の連絡先は、大会運営のため緊急を要する場合に使用する。
④大会参加者の氏名、所属の背面表示は、試合進行上、選手確認のため使用する。
19. そ の 他 ①競技の服装は、（公財）日本バドミントン協会審査合格品を着用する。背面中央部には、縦20cm、横30cmの範囲内に学校名・選手名を明記する。なお、同姓の場合は名前の一部を小さく入れること。黒又は紺の日本文字（楷書）で明記する。
②競技中の着衣は、色付き着衣を使用する場合は（公財）日本バドミントン協会審査合格品を着用すること。着衣表示については（公財）日本バドミントン協会大会運営規程第24条による。但し、ウェアの表示、背面表示については、一部（公財）日本中学校体育連盟バドミントン競技部申し合わせ事項を加える。
③原則、試合の敗者は次の試合の審判をすること。

1 全般的事項

- ① サービス高を 1.15m に固定するルールを適用する。ポストにコート面から 1.15m 高さのところにテープでマークを付け、そのマークを基準にコート面から 1.15m の高さのところに水平面をイメージし、判定をする。
- ② 試合進行はできるだけタイムテーブルにそって進めるが、時間短縮のため流し込み方式で進める。試合開始時間・コートの変更がありえるので放送に注意すること。
- ③ 試合が連続する場合は、前の試合の後、10分間を確保して次の試合を開始する。
- ④ 入場について、番号の若い方プログラムで上に記載されている方が主審の左側に入ること。
- ⑤ アリーナ内については、選手またはIDを身に付けた人のみ入場することができる。
- ⑥ 競技の服装は審査合格品とする。また、北海道中学校バドミントン大会（中体連全道大会）に準じて、その大会要項に掲載されているゼッケンをつけ、四隅を留めることとする（背面表示がある上衣は、ゼッケンで全て覆い隠すこと）。なお、ウェアからはみ出すタイプのインナー等についても審査合格品とする。
- ⑦ 監督、コーチの服装に関しては試合にふさわしい服装とする。ただし、今大会においては、Tシャツ、長袖Tシャツの着用を認める。コーチングシートでの半ズボンは認めない。
- ⑧ ウェア上衣の裾は、入退場や挨拶時、インターバル時、マナーとして下衣に入れること。
- ⑨ 試合中の水分補給は、基本的に主審が汗ふきタイムを認めたときに、試合進行に影響が出ないように素早く済ませること。ただし、飲み物はスライズボトルやペットボトルなどに入れること。
- ⑩ フロア内での飲食や、ハードタイプのクーラーボックスの持ち込みは禁止します。
- ⑪ 審判員の判定に対して疑問があるときは、団体戦の場合は当該プレイヤーと監督、個人戦の場合は当該プレイヤーが質問できる。
(大会運営規程第6章第36条)
- ⑫ 原則として敗者責任制で主審を行うことになるので、試合終了後、その試合に負けた選手は直ちに本部席進行係まで来ることとする。また、線審は対戦校から1名ずつ担当すること。
- ⑬ フラッシュや、ライトを点灯させての撮影、および、競技フロア内での撮影は禁止します。
- ⑭ 「レフェリー競技役員長から競技審判上の確認と連絡」のページを熟読すること。
- ⑮ コーチングシートに入れるのは、引率者、外部指導者（コーチ）とする。また、インターバル時のサイドコーチは、そのうち2名以内とする。※今大会は、コーチングシートを2席設置する。
- ⑯ マッチ前練習は行わず、主審の指示で速やかに試合を開始すること。
- ⑰ 主審はストップウォッチを首からかけ、シャトルが落ちた時から正確にインターバルの時間を測定すること。また、終了20秒前には声をかける。

2 大会会場に関する確認事項

- ① 外履きは袋に入れ自分で管理し、下駄箱は使用しない。
- ② 競技フロア内での水分補給以外の飲食は認めない。
- ③ 待機場所および観戦については、指定された場所や席で行うこととする。

3 競技関係者及び競技中の確認事項

- ① 線審、得点係等は、マスクを必要に応じて着用する。水分補給を促し、熱中症対策を講じる。
- ② 選手同士や審判員との握手は行わない。
- ③ トスは、フィジカルディスタンスを確保して行う。
- ④ 本大会は、主審、線審のコールも通常通り行う。

レフェリーから競技審判上の確認と連絡

本大会は、令和6年度（公財）日本バドミントン協会が定める競技規則、大会運営規程、公認審判員規程、および各連盟の申し合わせ事項にのっとり運営します。特に、以下のことに注意して下さい。

<競技規則>

1 サービス（第9条）

- 1-(1) サーバーとレシーバーがそれぞれの態勢を整えた後は、両サイドともサービスを不当に遅らせてはならない。
- 1-(2) サーバーのラケットヘッドの後方への動きの完了した時点がサービスの始まりで、サーバーのラケットヘッドの前方への初めての動きを不当に遅らせてはならない。
- 1-(6) サーバーのラケットで打たれる瞬間にシャトル全体がコート面から 1.15m以下でなければならない。（シャフトが下向きでなくてもフォルトではない。）

2 プレーの継続、不品行な振舞い、罰則（第16条）

3 プレーの中断 主審が認めた場合、あるいはレフェリーが主審に指示した場合。

4 プレーの遅延 プレーヤーはどんなことがあっても、体力や息切れを回復できるように、または、アドバイスを受けるためにプレーを遅らせてはならない。

5 アドバイスとコート进行を離れることに関して

- (1) シャトルがインプレーでないときに限り、プレーヤーはマッチ中、アドバイスを受けることができる。（大会運営規程第25条参照）
- (2) プレーヤーはインターバルを除き、マッチ中、主審の許可なしにコートを離れてはならない。（ただしラリー中にコートサイドのラケットと交換しても構わない。）

7 違反に対する処置 (1)① 警告(イエローカード) (2)③ フォルト(レッドカード) (2) 失格

<大会運営規程>

- 3 服装については、第23条によるものとする。また、社会人・大学生は所属名、高校生は学校名、小中学生は所属名と氏名の背面表示またはゼッケン(4点留め)をすること。その際、文字列各行の高さは6～10cm、横30cm以内とする。（第24条参照）
- 4 個人戦において試合を棄権した選手は、それより後の同大会でエントリーしている種目全てにおいて出場できない。但しレフェリーによって認められた場合はその限りではない。
- 5 審判員の判定に対して疑問がある場合は、次のサービスがなされる前に、個人戦ではプレーヤーが、団体戦の場合は当該プレーヤーと監督に限り「質問」が認められる。（第36条）
- 6 競技進行の都合で、試合時間やコートを変更する場合がある。（付録2-1参照）
- 7 表彰式には原則として第1位～第3位まで、競技終了後の閉会式で行うものとするが、帰郷時間、交通事情等でやむを得ない理由がある場合、閉会式前に授与を行う場合がある。しかし、少なくとも第2位までは開催地に配慮して閉会式に参加することを義務づける。（付録1参照）

<公認審判員規程>

8 試合前後・中の注意事項(第5条)

- 5-(2) 練習時間の計測は主審が審判台に座ってから始まり「ラブ オール プレー」のコールで終わる。その際、「レディー トゥ プレー」をコールし、プレーヤーがマッチ開始の準備をするよう指示する。
- 6-(7) インターバルではどちらのサイドも同時に2人までコートに入ってきてよい。その際、主審が「…コート20秒」とコールしたらコートを離れるものとする。
- 9-(5) プレーヤーが線審に影響を及ぼすまたは脅迫しようとする行為は不品行な振舞いと判断する。
- 9-(6) プレーヤーが故意に、自分の汗でコートやその周辺を汚した時は不品行な振舞いと判断する。
- 9-(7) ラリー後の激しい行為(握った拳をあげる、相手に向かって叫ぶ)は不品行な振舞いと判断する。
- 12-(2) コーチはマッチにふさわしい服装でのぞむこと。（運動靴、長ズボン、チームユニフォーム等）
- 12-(3) コーチは許可されたインターバルの間を除き、指定された椅子に着席するものとし、マッチ中、コートのそばに立ってはいけない。
- 12-(6) コーチはマッチ中、連絡やコーチングのためにモバイル機器を使用してはならない。
- 12-(7) コーチによりプレーが混乱させられた場合は、レットとし、レフェリーが警告する。
- 14 マッチ中にケガや事故が生じた場合は、主審の判断によりマッチを中断する。その際レフェリーが呼ばれた場合、その判断に従うこと。出血の場合、止まるまで再開を遅らせる。
- 15 マッチ中、コート周辺でプレーヤーの携帯電話が鳴った時は不品行な振舞いと判断する。

伊達市総合体育館会場図

・サブアリーナでの観戦は保護者のみです。
 ※観戦される場合はコートサイド側をお願いします。

1F

【サブアリーナの観戦について】
 ・保護者のみとする。
 ・観戦場所は、コートサイドをお願いします。
 ※コート後ろはプレーの妨げになる恐れがあります。

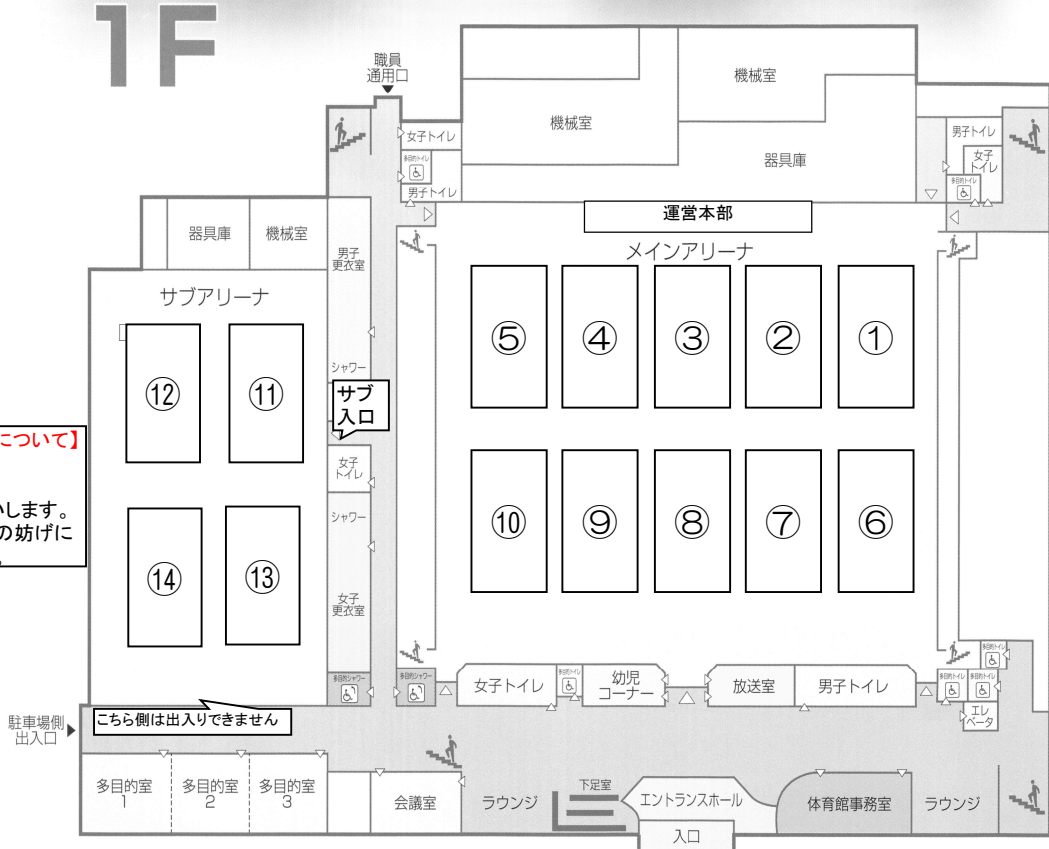

2F

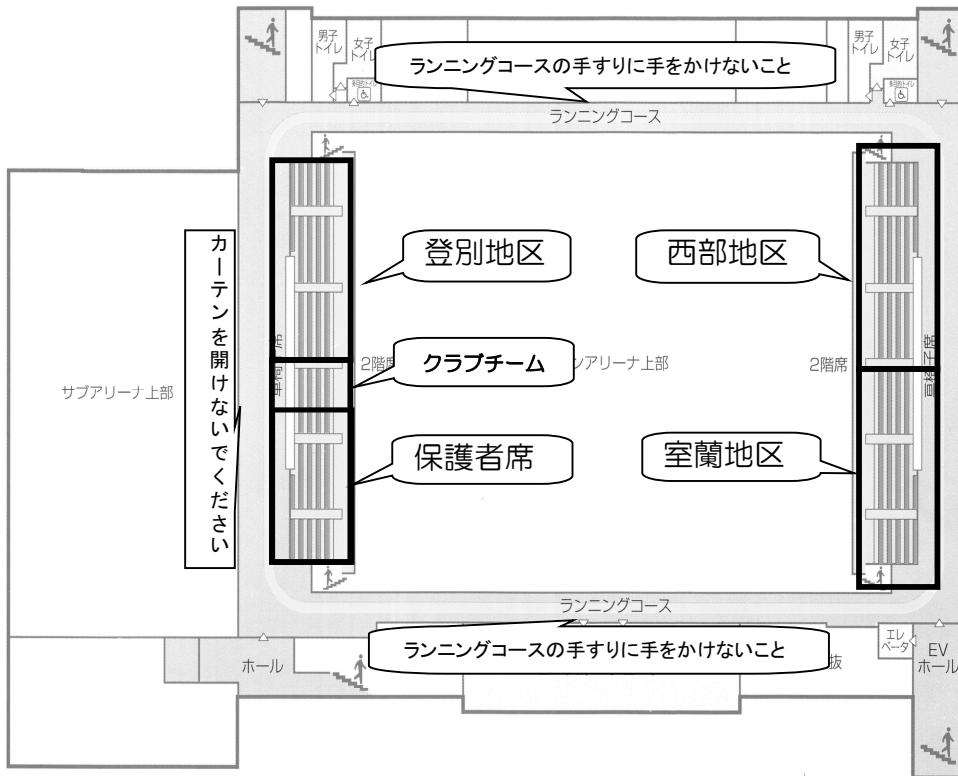

第59回室蘭地区バドミントン協会会長杯兼第26回ゴーセン杯争奪バドミントン競技会（中学生の部）

令和7年2月1日

	1コート	2コート	3コート	4コート	5コート	6コート	7コート	8コート	9コート	10コート	11コート	12コート	13コート	14コート	
08:20	伊達							光陵	大滝徳舜齋	豊浦			虻田		
08:30	翔陽						東明				幌別				
08:40	鷺別		西陵		登別	室蘭西					REALIZE BC		港北		
08:50	桜蘭			緑陽											
09:15	開会式 連絡・諸注意														
09:30	2GD-1	2GD-2	3GD-1	3GD-2	3GD-3	3GD-4	3GD-5	3GD-6	3GD-7	2BD-1	2BD-2	2BD-3	2BD-4	2BD-5	
09:55	3BD-1	3BD-2	3BD-3	3BD-4	3BD-5	1GD-A-1	1GD-A-2	1GD-B-1	1GD-B-2	1BD-A-1	1BD-A-2	1BD-B-1	2GD-3	2GD-4	
10:20	2GD-5	2GD-6	2GD-7	2GD-8	2GD-9	2GD-10	2GD-11	2GD-12	2GD-13	2GD-14	2GD-15	2GD-16	2GD-17	2GD-18	
10:45	3GD-8	3GD-9	3GD-10	3GD-11	3GD-12	3GD-13	3GD-14	3GD-15	2BD-6	2BD-7	2BD-8	2BD-9	2BD-10	2BD-11	
11:10	2BD-12	2BD-13	3BD-6	3BD-7	3BD-8	3BD-9	3BD-10	3BD-11	3BD-12	3BD-13	1GD-A-3	1GD-A-4	1GD-B-3	1GD-B-4	
11:35	1BD-A-3	1BD-A-4	1BD-B-2	2GD-19	2GD-20	2GD-21	2GD-22	2GD-23	2GD-24	2GD-25	2GD-26	3GD-16	3GD-17	3GD-18	
12:00	3GD-19	2BD-14	2BD-15	2BD-16	2BD-17	3BD-14	3BD-15	3BD-16	3BD-17	1GD-A-5	1GD-A-6	1GD-B-5	1GD-B-6	1BD-A-5	
12:25	1BD-A-6	1BD-B-3	2GD-27	2GD-28	2GD-29	2GD-30	3GD-20	3GD-21	2BD-18	2BD-19	3BD-18	3BD-19	1GD-1	1GD-2	
12:50	1BD-1	1BD-2	2GD-31	2GD-32	3GD-決勝	2BD-決勝	3BD-決勝	1GD-決勝	1BD-決勝	2GD-決勝					
13:15	3BS-1	3BS-2	3BS-3	3BS-4	3BS-5	3BS-6	3BS-7	3BS-8	3BS-9	3BS-10	3BS-11	3BS-12	3BS-13	3BS-14	
13:40	3BS-15	3BS-16	3BS-17	3BS-18	3BS-19	3BS-20	3BS-21	3BS-22	3BS-23	3BS-24	3BS-25	3BS-26	3BS-27	3BS-28	
14:05	3BS-29	3BS-30	3BS-31	3BS-32	2GS-1	2GS-2	2GS-3	2GS-4	2GS-5	2GS-6	2GS-7	2GS-8	2GS-9	2GS-10	
14:30	2GS-11	2GS-12	2GS-13	2GS-14	2GS-15	2GS-16	2GS-17	2GS-18	2GS-19	2GS-20	2GS-21	2GS-22	2GS-23	2GS-24	
14:55	2GS-25	2GS-26	2GS-27	2GS-28	2GS-29	2GS-30	2GS-31	3GS-1	3GS-2	3GS-3	3GS-4	3GS-5	3GS-6	3GS-7	
15:20	3GS-8	3GS-9	3GS-10	3GS-11	3GS-12	3GS-13	3GS-14	3GS-15	3GS-16	3GS-17	3GS-18	3GS-19	3GS-20	3GS-21	
15:45	3GS-22	3GS-23	3GS-24												

第59回室蘭地区バドミントン協会会長杯兼第26回ゴーセン杯争奪バドミントン競技会（中学生の部）

令和7年2月2日

	1コート	2コート	3コート	4コート	5コート	6コート	7コート	8コート	9コート	10コート	11コート	12コート	13コート	14コート
08:30	男子 公開練習													
08:45	女子 公開練習													
09:15	連絡・諸注意													
09:30	2BS-1	2BS-2	2BS-3	2BS-4	2BS-5	2BS-6	2BS-7	2BS-8	2BS-9	2BS-10	2BS-11	2BS-12	2BS-13	2BS-14
09:55	2BS-15	2BS-16	2BS-17	2BS-18	2BS-19	2BS-20	2BS-21	2BS-22	1GS-1	1GS-2	1GS-3	1GS-4	1GS-5	1GS-6
10:20	1GS-7	1BS-1	1BS-2	1BS-3	1BS-4	3BS-33	3BS-34	3BS-35	3BS-36	3BS-37	3BS-38	3BS-39	3BS-40	3BS-41
10:45	3BS-42	3BS-43	3BS-44	3BS-45	3BS-46	3BS-47	3BS-48	2GS-32	2GS-33	2GS-34	2GS-35	2GS-36	2GS-37	2GS-38
11:10	2GS-39	2GS-40	2GS-41	2GS-42	2GS-43	2GS-44	2GS-45	2GS-46	2GS-47	3GS-25	3GS-26	3GS-27	3GS-28	3GS-29
11:35	3GS-30	3GS-31	3GS-32	3GS-33	3GS-34	3GS-35	3GS-36	3GS-37	3GS-38	3GS-39	3GS-40	2BS-23	2BS-24	2BS-25
12:00	2BS-26	2BS-27	2BS-28	2BS-29	2BS-30	2BS-31	2BS-32	2BS-33	2BS-34	2BS-35	2BS-36	2BS-37	2BS-38	1GS-8
12:25	1GS-9	1GS-10	1GS-11	1BS-5	1BS-6	1BS-7	1BS-8	3BS-49	3BS-50	3BS-51				
12:50	3BS-52	3BS-53	3BS-54	3BS-55	3BS-56	2GS-48	2GS-49	2GS-50	2GS-51	2GS-52				
13:15	2GS-53	2GS-54	2GS-55	3GS-41	3GS-42	3GS-43	3GS-44	3GS-45	3GS-46	3GS-47				
13:40	3GS-48	2BS-39	2BS-40	2BS-41	2BS-42	2BS-43	2BS-44	2BS-45	2BS-46	1GS-12				
14:05	1GS-13	1BS-9	1BS-10	3BS-57	3BS-58	3BS-59	3BS-60	2GS-56	2GS-57	2GS-58				
14:30	2GS-59	3GS-49	3GS-50	3GS-51	3GS-52	2BS-47	2BS-48	2BS-49	2BS-50	3BS-61				
14:55	3BS-62	2GS-60	2GS-61	3GS-53	3GS-54	2BS-51	2BS-52							
15:20	1GS-決勝	1BS-決勝	3BS-決勝	2GS-決勝	3GS-決勝	2BS-決勝								

1部男子シングルス (1BS)

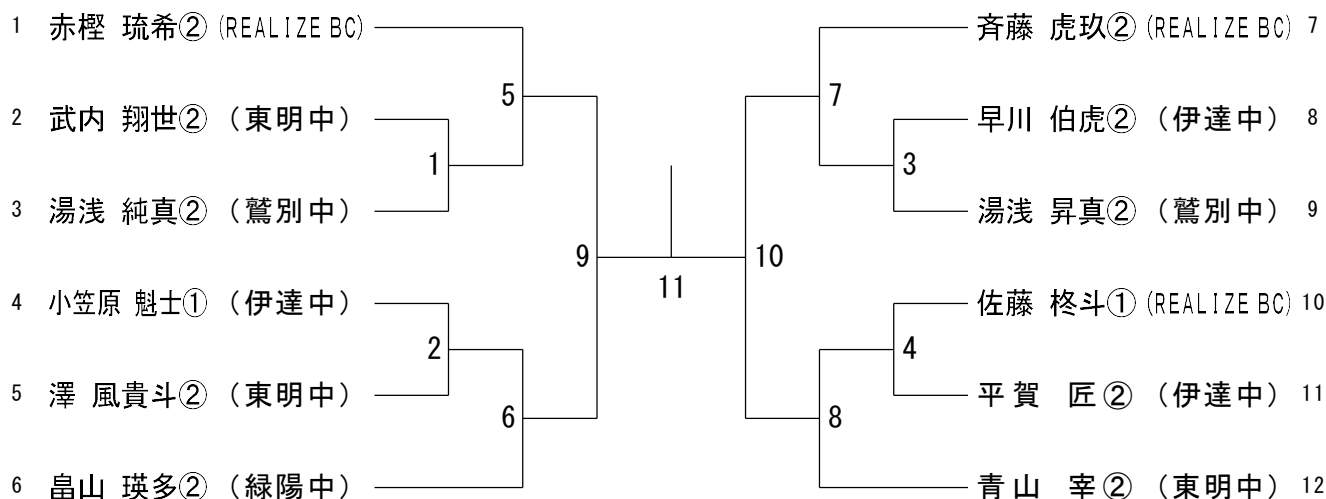

1部女子シングルス (1GS)

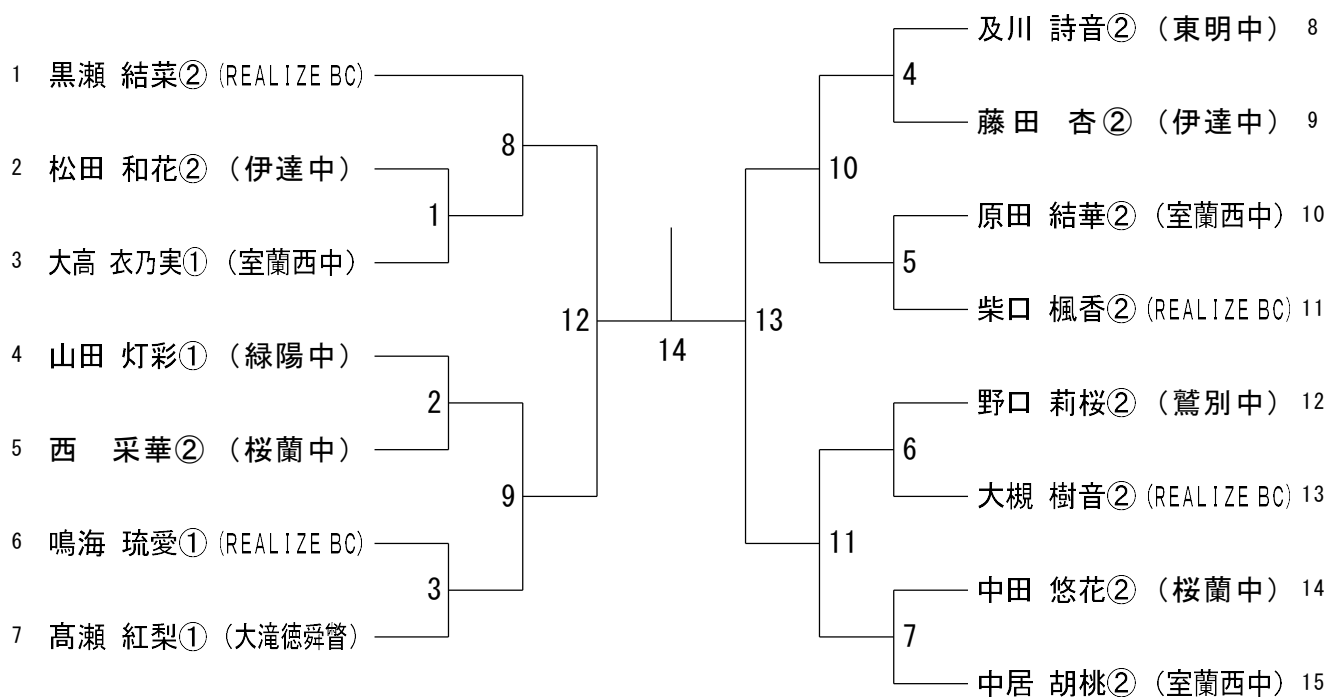

1部男子ダブルス(1BD) A ブ ロ ッ ク	赤 佐	樫 藤	畠 木	山 村	青 吉	山 川	早 平	川 賀	勝 敗	順 位
赤樫 琉希② 佐藤 柊斗① (REALIZE BC)				1		3		5		
畠山 瑛多② 木村 優心② (緑陽中)		1				6		4		
青山 宰② 吉川 大翔① (東明中)		3		6				2		
早川 伯虎② 平賀 匠② (伊達中)		5		4		2				

1部男子ダブルス(1BD) B ブ ロ ッ ク	湯 湯	浅 浅	小 笠 原 平 野	澤 武 内	勝 敗	順 位
湯浅 純真② (鷺別中) 湯浅 昇真②			1	3		
小笠原 魁士① (伊達中) 平野 縁②		1		2		
澤 風貴斗② (東明中) 武内 翔世②		3	2			

1部男子ダブルス(1BD) 決勝トーナメント

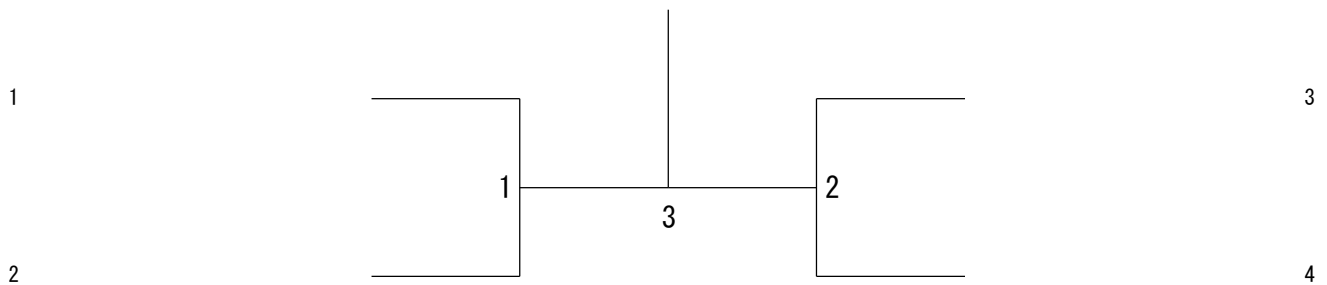

1部女子ダブルス(1GD) A ブ ロ ッ ク	中 大	居 高	及 香	川 川	廣 鳴	内 海	松 藤	田 田	勝 敗	順 位
中居 胡桃② (室蘭西中) 大高 衣乃実①				1		3		5		
及川 詩音② (東明中) 香川 莉朱①		1				6		4		
廣内 優奈① (REALIZE BC) 鳴海 琉愛①		3		6				2		
松田 和花② (伊達中) 藤田 杏②		5		4		2				

1部女子ダブルス(1GD) B ブ ロ ッ ク	黒 大	瀬 槻	山 岩	田 倉	西 中	田 田	中 原	居 田	勝 敗	順 位
黒瀬 結菜② (REALIZE BC) 大槻 樹音②				1		3		5		
山田 灯彩① (緑陽中) 岩倉 美咲②		1				6		4		
西 采華② (桜蘭中) 中田 悠花②		3		6				2		
中居 柚子② (室蘭西中) 原田 結華②		5		4		2				

1部女子ダブルス（1GD）決勝トーナメント

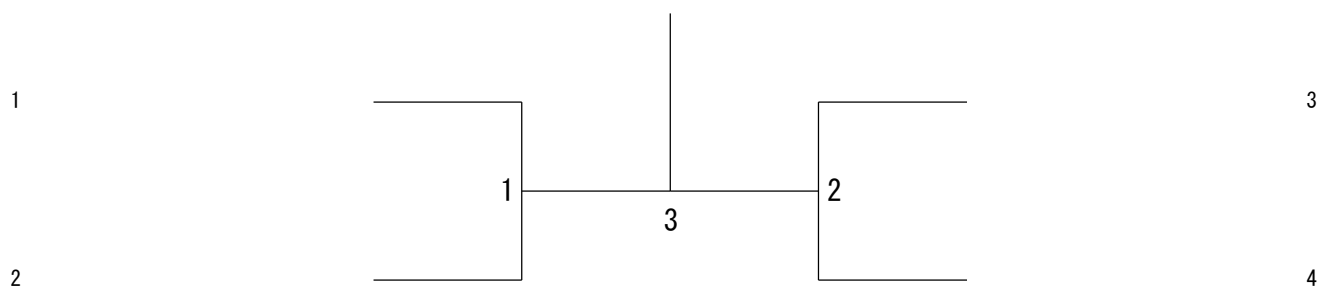

2部男子シングルス (2BS)

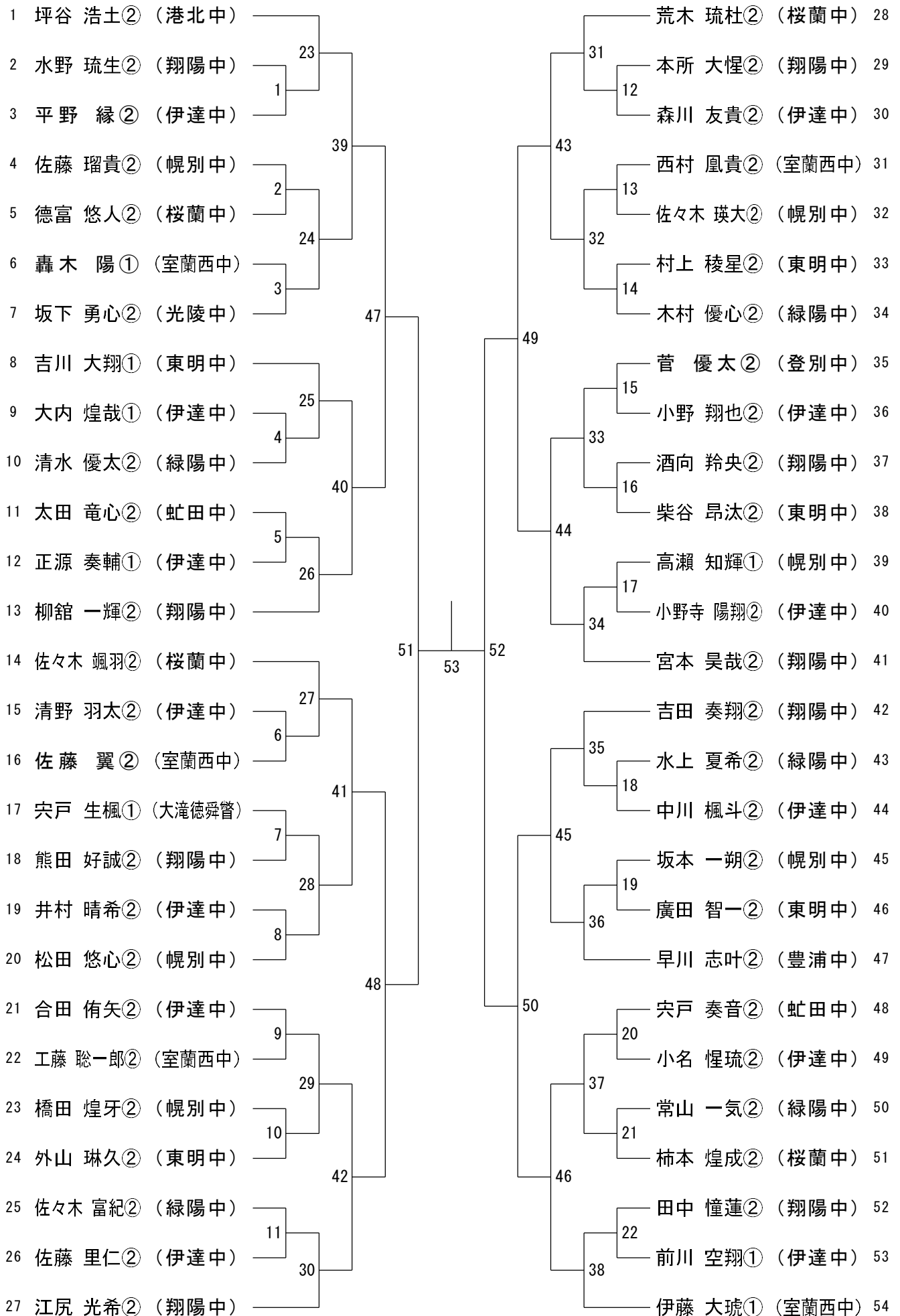

2部女子シングルス (2GS)

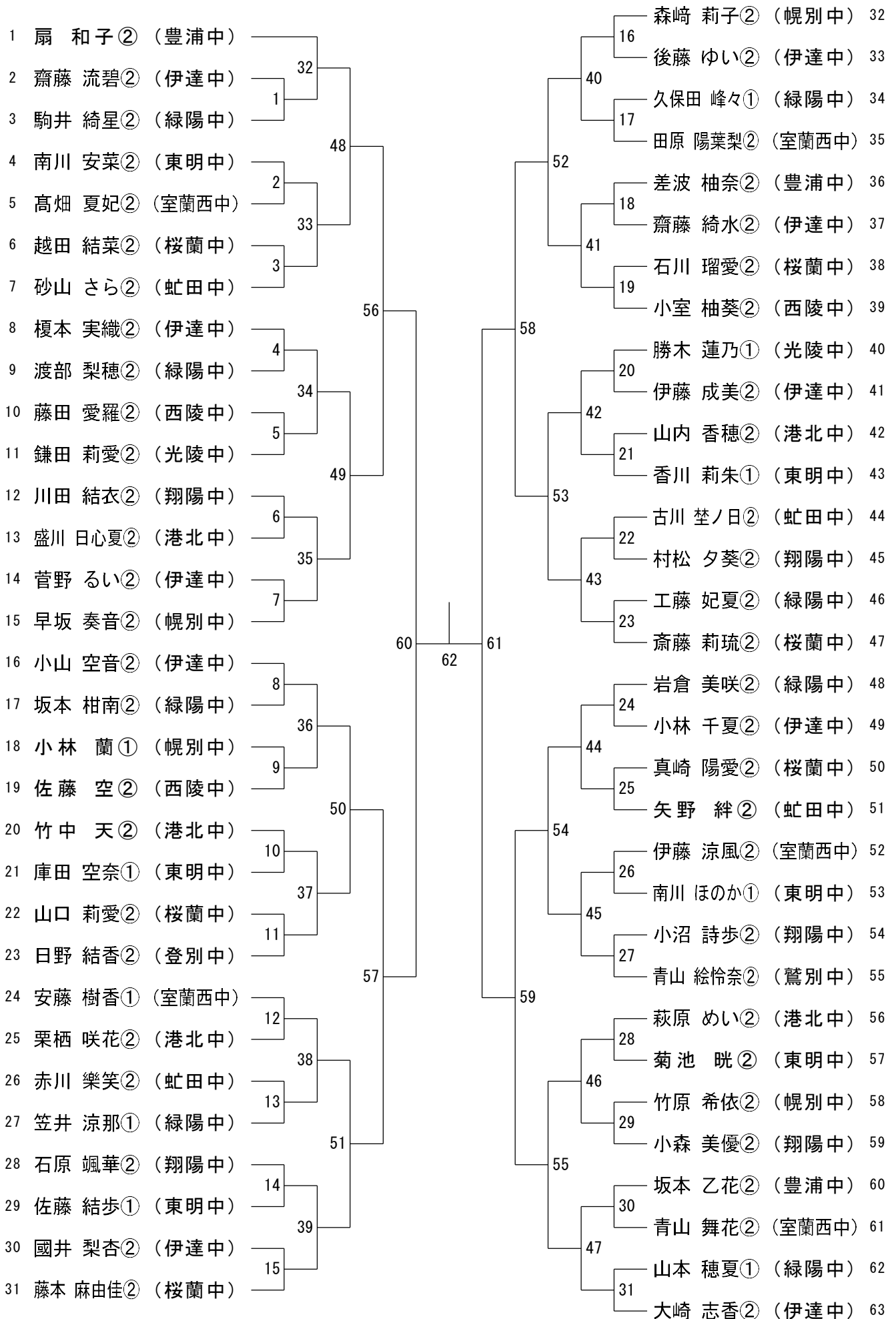

2部男子ダブルス (2BD)

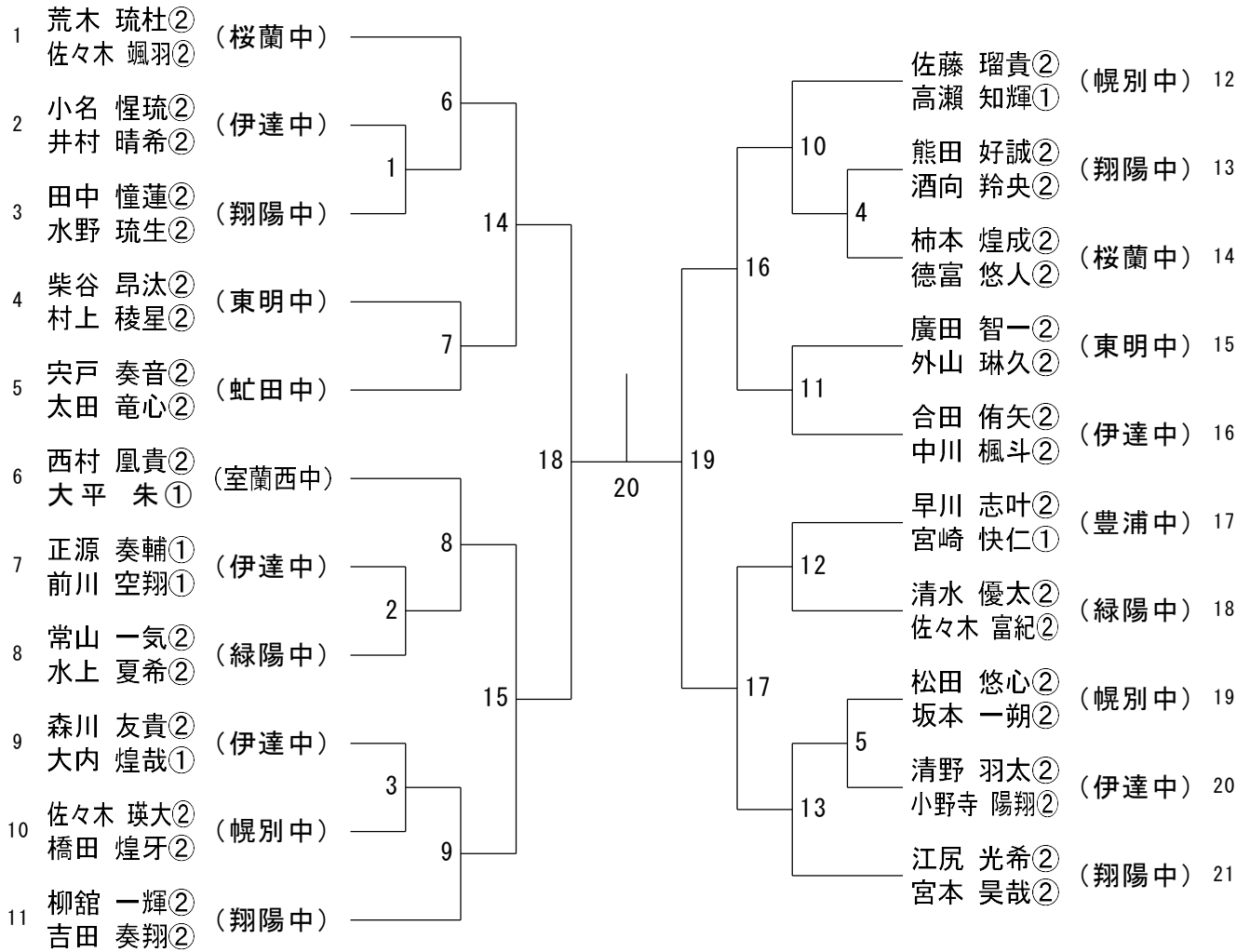

2部女子ダブルス (2GD)

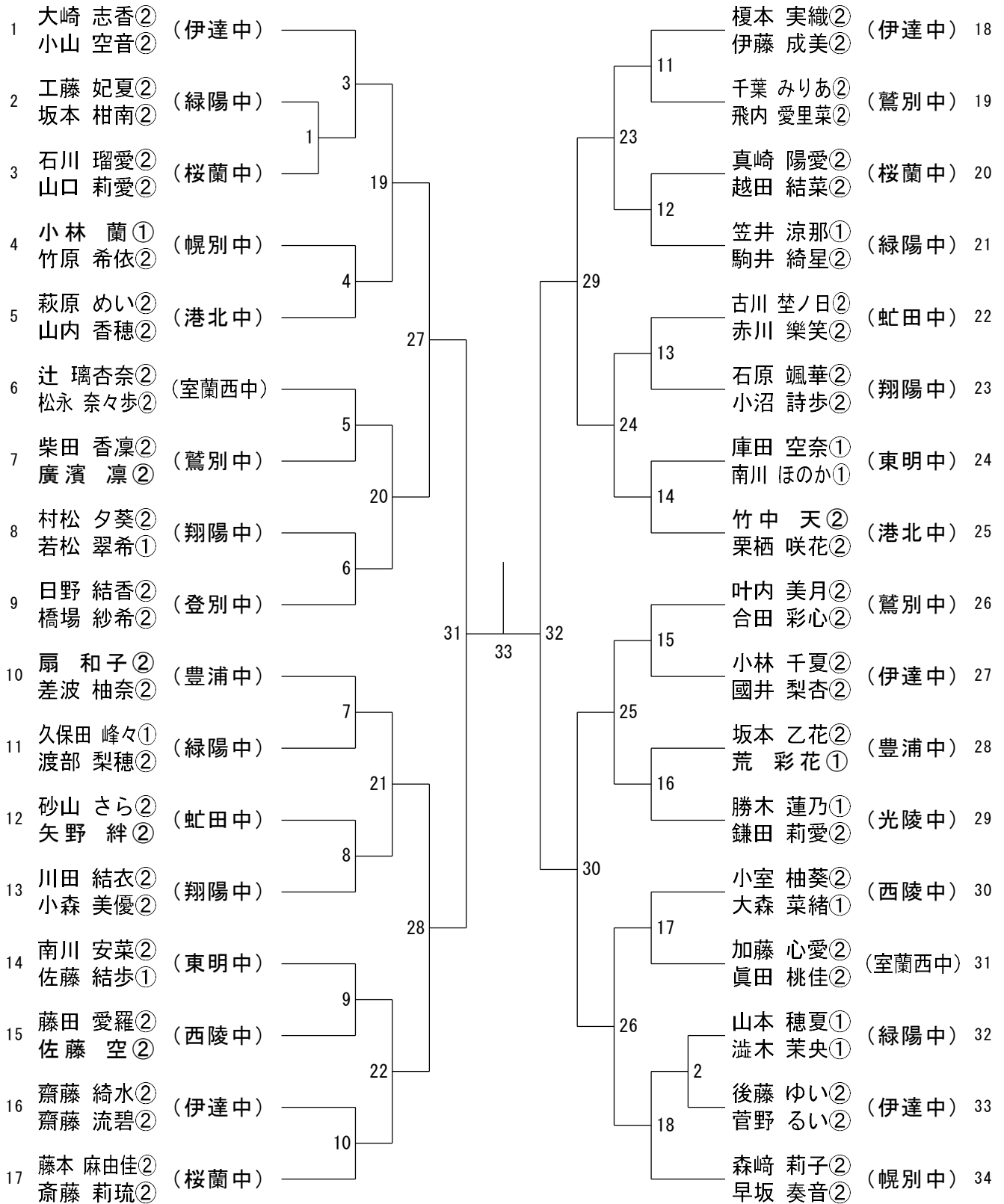

3部男子シングルス (3BS)

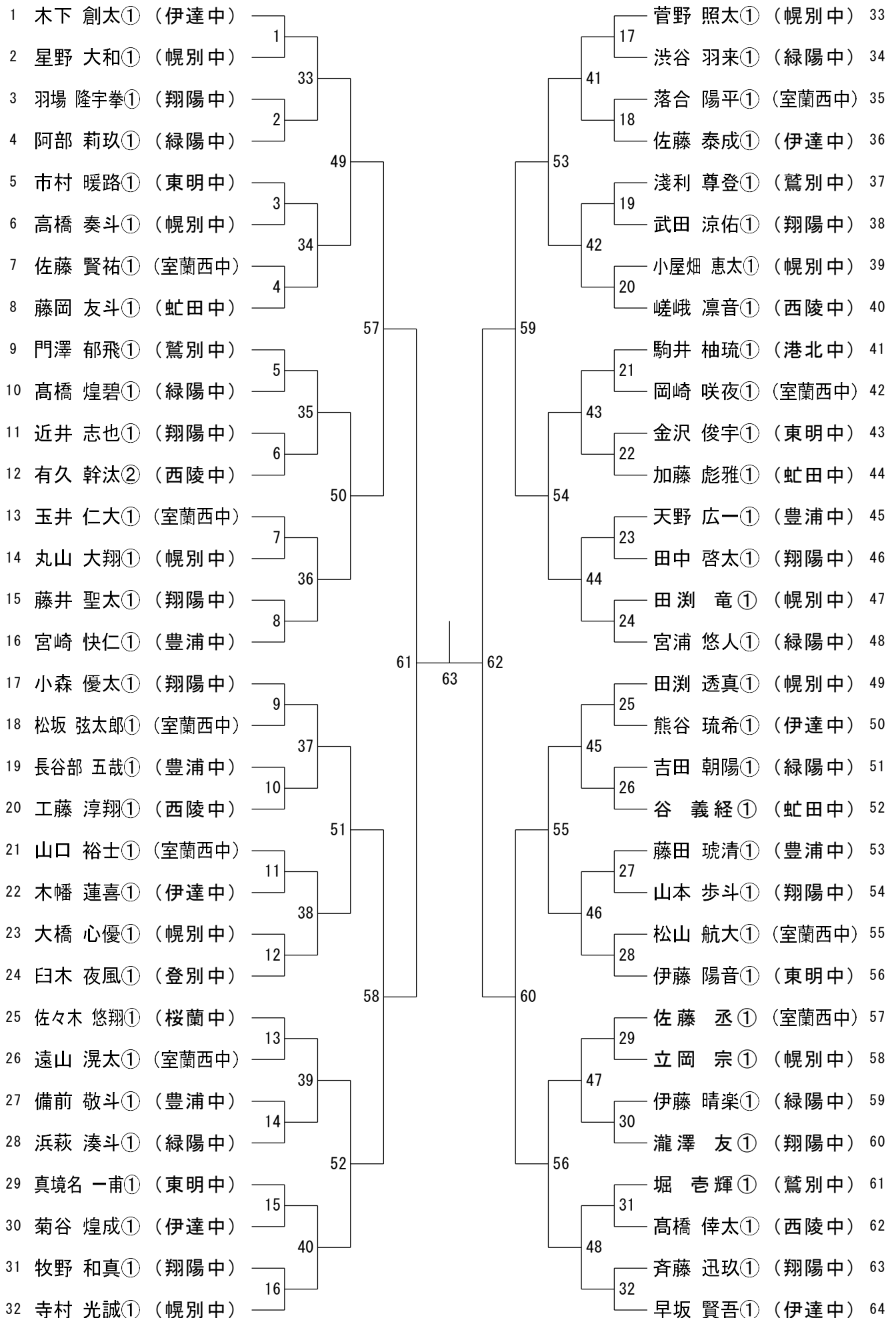

3部女子シングルス (3GS)

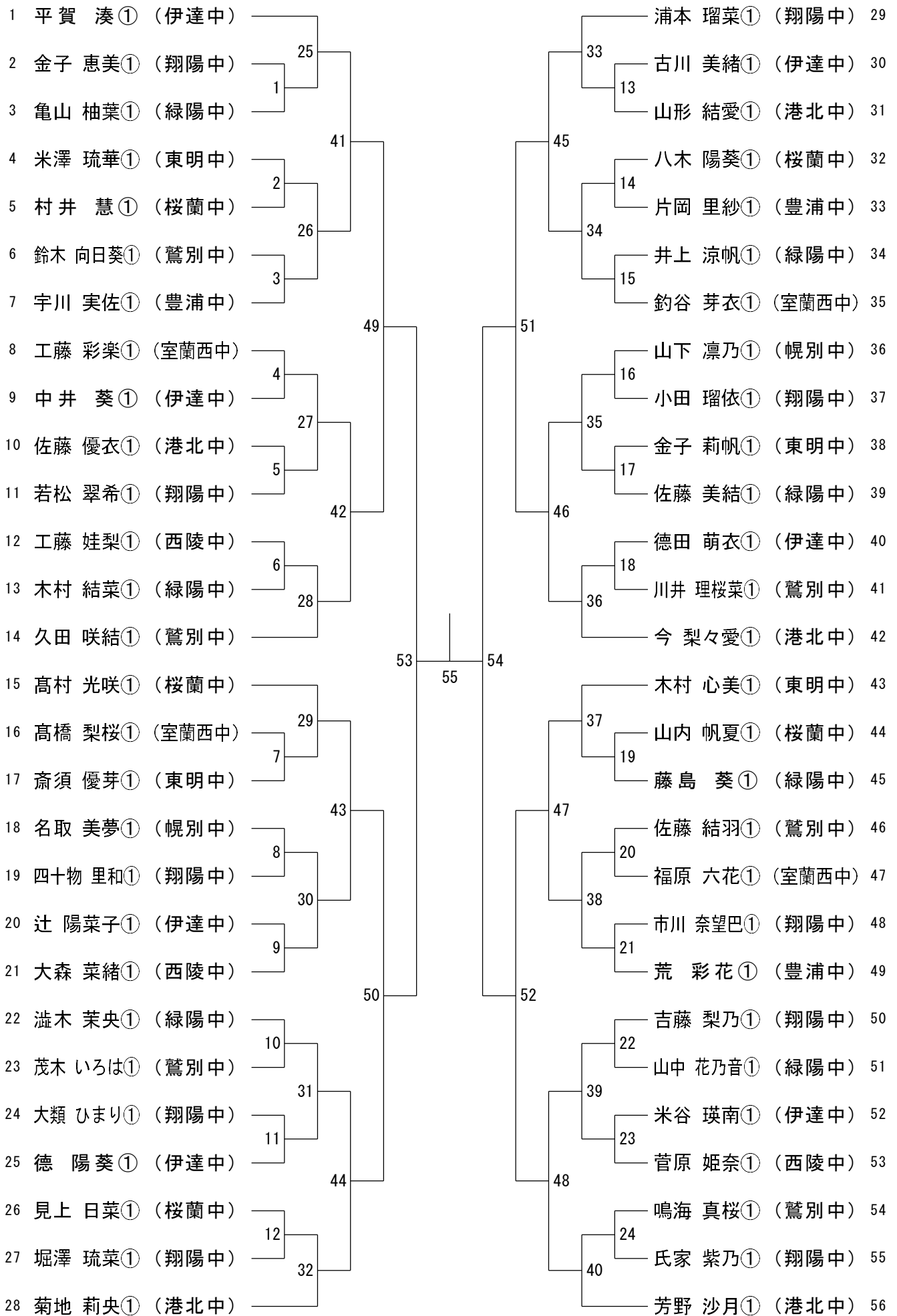

3部男子ダブルス (3BD)

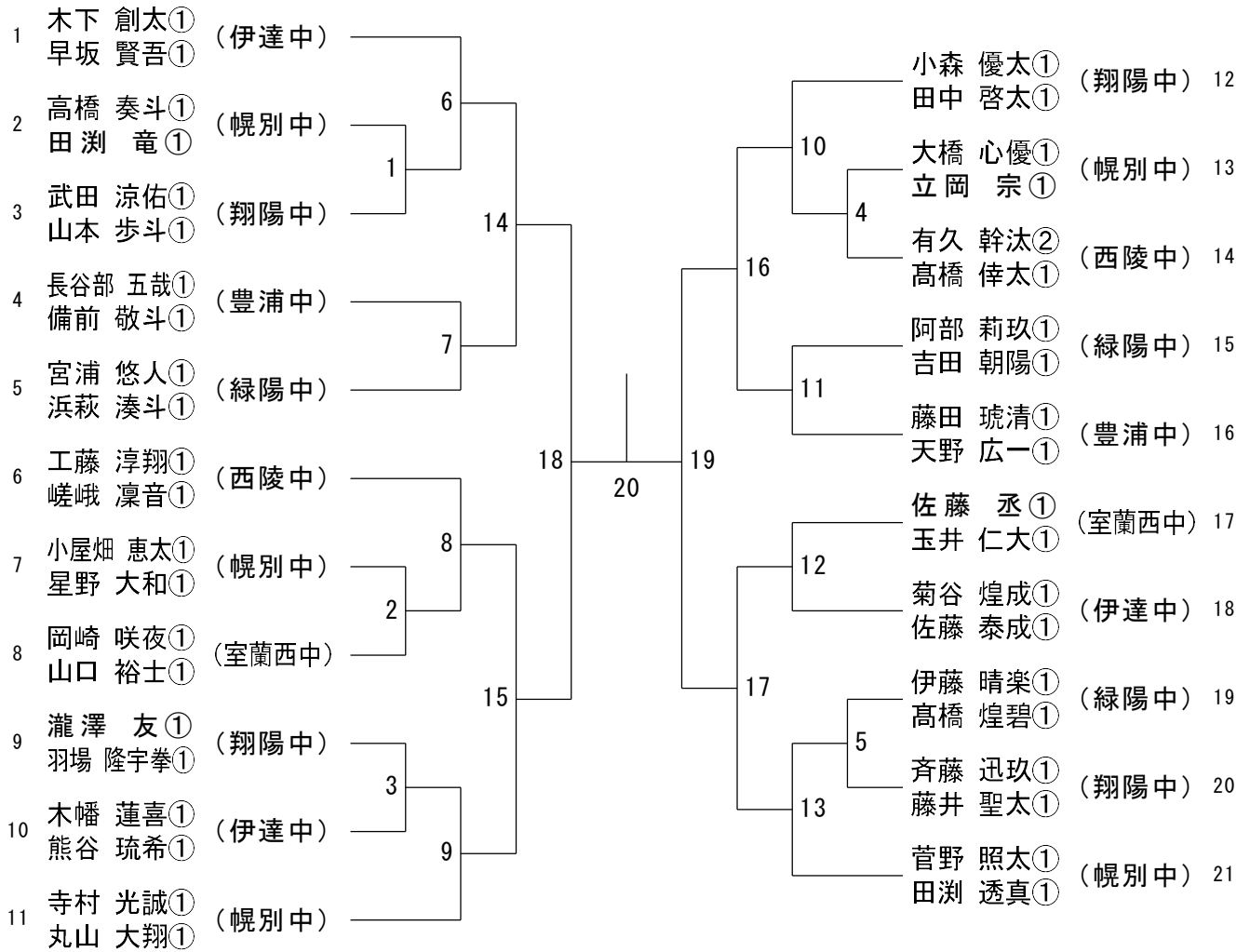

3部女子ダブルス (3GD)

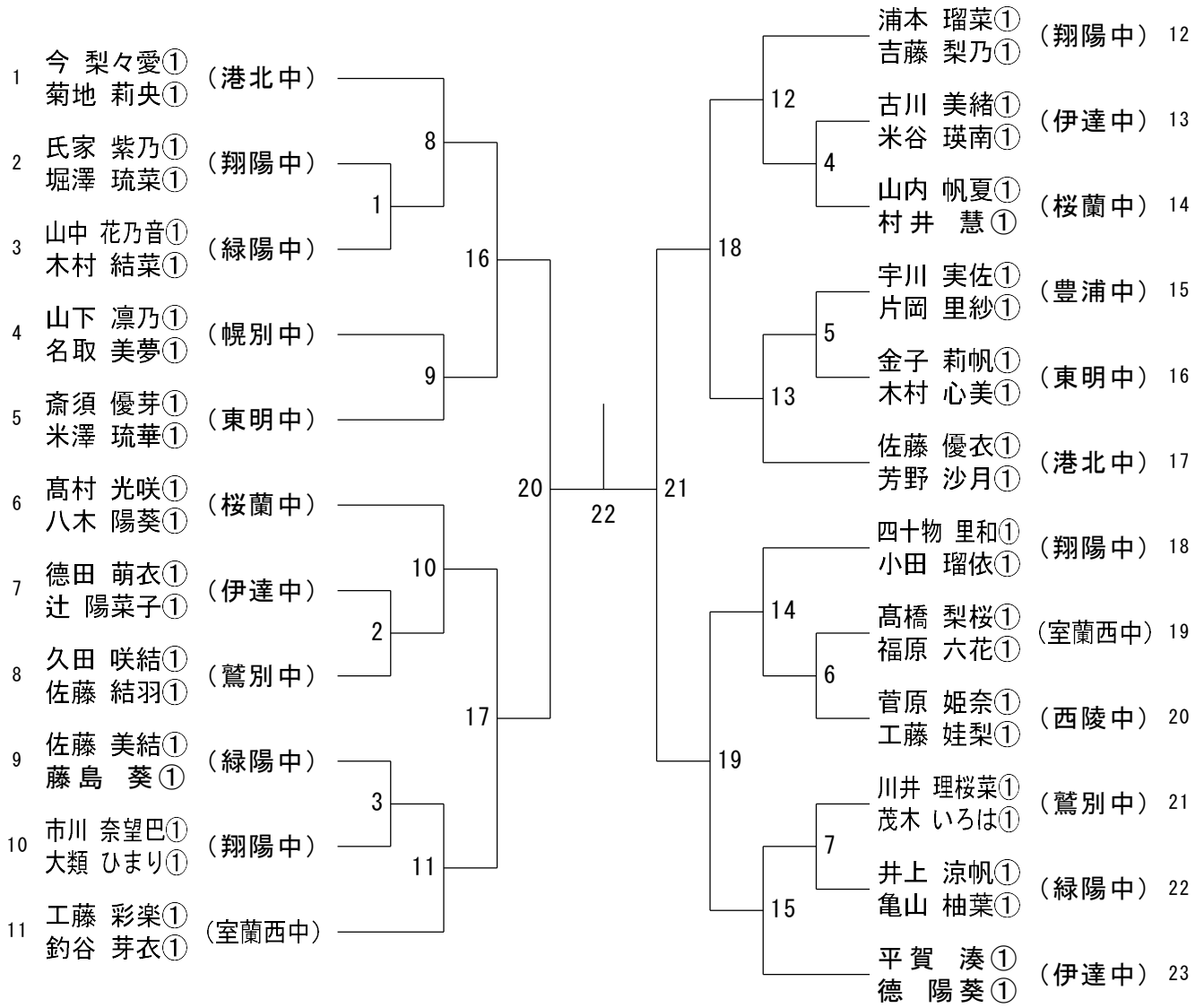

RYZONIC™

雷鳴、一閃。



RYZONIC™ 65 ライゾニック 65
品番：BSRY65 価格：¥1,210(税込)
ゲージ：0.65mm カラー：ホワイト



RYZONIC™ 58 ライゾニック 58
品番：BSRY58 価格：¥1,320(税込)
ゲージ：0.58mm カラー：ホワイト

RYZONIC ▶
PRODUCT INFORMATION



GOSSEN®

株式会社ゴーセン
www.gosen-sp.jp

